



Hahn KT-RKN / KT-RKV



Kleine Rollenbänder für Kunststofftüren



KT RKN

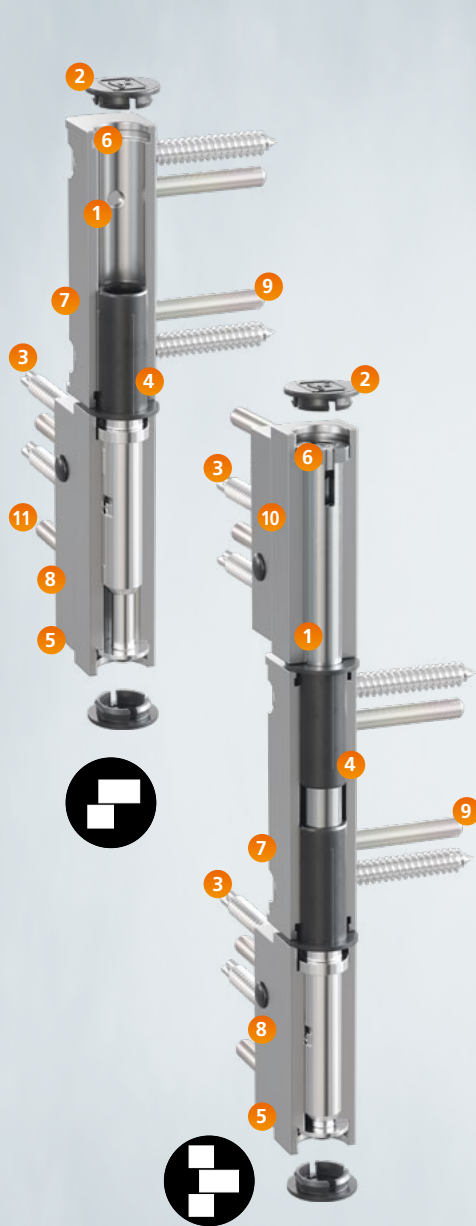

KT RKV

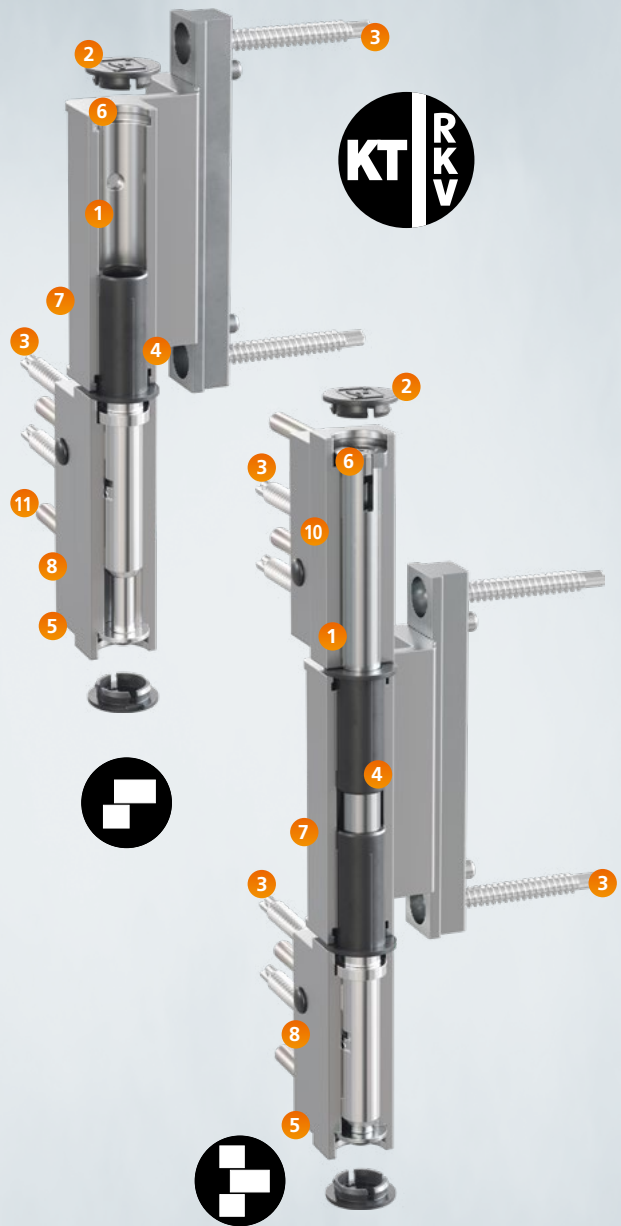

	Gebrauchs- klassen	Dauer- funktions- tüchtigkeit	Masse der Prüftür	Feuer- beständigkeit	Sicherheit	Korrosions- beständigkeit	Einbruch- hemmung	Band- klasse
	4	7	6	0	1	0/4 (5*)	1	13
	3	7	4	0	1	0/4 (5*)	1	11
	4	7	6	0	1	0/4 (5*)	1	13
	3	7	4	0	1	0/4 (5*)	1	11

Eignung für die Verwendung an Türen in Rettungswegen. *Korrosionsklasse 5 gemäß DIN EN 1670:2007
 Klasse 0 = unbeschichtete / uneloxierte Türbänder, Klasse 4 = Hohe Korrosionsbeständigkeit
 Klasse 5 = Sehr hohe Korrosionsbeständigkeit



Erläuterungen der Tabelle siehe unter www.dr-hahn.eu



Hahn
KT-RKN
KT-RKV

**Kleine
Rollenbänder für
Kunststofftüren**

- 1 **Besonders schlanke Rollenoptik**
– Durchmesser 18 mm
- 2 **Fester Sitz der Kunststoffkappen**
– für dauerhaft ansprechende Optik
- 3 **Hochwertige Bohrschrauben**
– verkürzen die Arbeitszeit
- 4 **Horizontalverstellung**
im Band integriert ± 3 mm
am eingehängten Flügel
- 5 **Komfortable Höhenverstellung**
 ± 3 mm
- 6 **Dichtungsandruckverstellung**
 ± 1 mm am geschlossenen Türflügel
- 7 **In silber eloxiert und allen
RAL-Farben verfügbar** – das Band
passt perfekt zum Türendesign
- 8 **Innovative Adaptertechnik**
– erleichtert das Ein- und
Aushängen des Türflügels
- 9 **Befestigung im Aufdeck**
– für maximale Dichtigkeit
- 10 **Beim 3-teiligen Band** ist das obere
Bandteil zur einfachen Demontage
auf der Baustelle entfernbar
- 11 **Wahlweise lange oder kurze Stifte**
– zur zeitsparenden Montage im
Kunststoff oder in der Armierung

Weitere Vorteile:

- Verstellung in 6 Richtungen
durch eine Person möglich –
ohne Lösen von Befestigungs-
schrauben
- Bandkörper demontierbar,
z.B. bei niedrigem Sturz
- CE-zertifiziert mit Bandklasse 13
bei 2-teiligen Bändern, Band-
klasse 11 bei 3-teiligen Bändern
- Verschiedene Bandausführungen
je nach Verarbeitungsgewohnheit
- Universelle Bohrlehren für eine
schnelle Montage verfügbar
- Aufdeckbereich ab 16,5 mm
mit einer Bandausführung
- Verwendbar DIN links / DIN rechts
- Belastbar bis 90 kg (2-teilig,
mit langen Stiften) oder 80 kg
(2-teilig mit kurzen Stiften),
in der 3-teiligen Ausführung
belastbar bis 120 kg – jeweils
je nach Profilaufbau und
Anwendungssituation.

Einsatzgebiete

Türen aus Kunststoffprofilen,
gleichermaßen im Wohnungs-
und Objektbau

- Haupteingangstüren
- Nebeneingangstüren
- Wohnungsabschlusstüren
- Funktionstüren,
z. B. Fluchtwegstüren



Ziemlich zierlich!

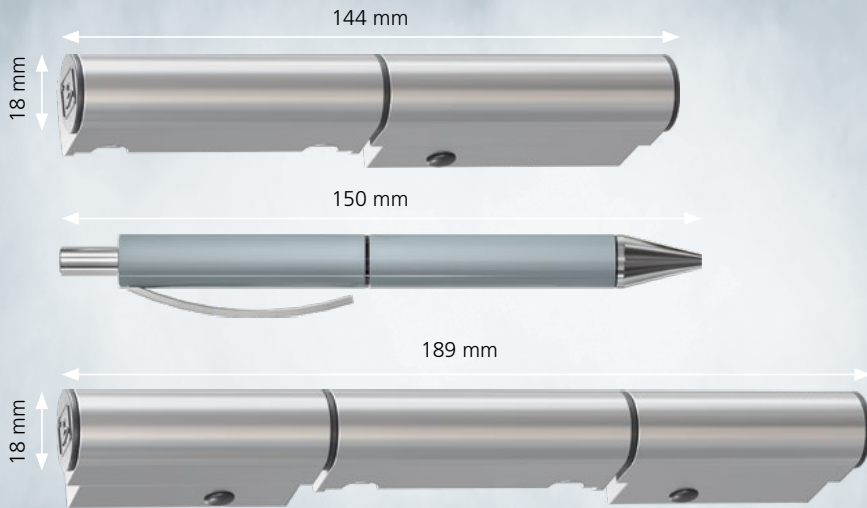

Bei der Entwicklung der vier neuen Ausführungen an Rollenbändern für Kunststofftüren haben die Konstrukteure bei Dr. Hahn besonderes Augenmerk darauf gelegt, dass die Optik der Bandrollen filigran ist und das Banddesign die üblicherweise verwendeten Türgewichte bei Kunststoffprofilen abträgt.

Die beiden neuen Bandserien sind jeweils als 2-teilige und 3-teilige Ausführungen verfügbar. Sie unterscheiden sich durch die Lage der Befestigungen. So wird das KT-RKN im Aufdeck verschraubt, was dazu führt, dass die Türdichtung nicht unterbrochen wird. Die Befestigung des KT-RKV erfolgt wie bei Rollenbändern überwiegend üblich in der Falz.

Effiziente Verarbeitung in der Werkstatt und auf der Baustelle

Je nach Ausführung der Profile tragen die Bänder in der 3-teiligen Ausführung bis zu 120 kg, die 2-teilige Variante trägt 90 kg. Die Bänder werden mit langen Stiften zur Verteilung der Kräfte, die auf das Band einwirken, und mittels Bohrschrauben in der Armierung des Rahmenprofils verschraubt. Zusätzlich bietet Dr. Hahn die Möglichkeit, bei den 2-teiligen Bändern allein in der Vorkammer – also nur im Kunststoff – vorzubohren und mit dem Einsatz von kürzeren Stiften und Bohrschrauben Flügel mit max. 80 kg zu bewegen.

Einbauhinweis

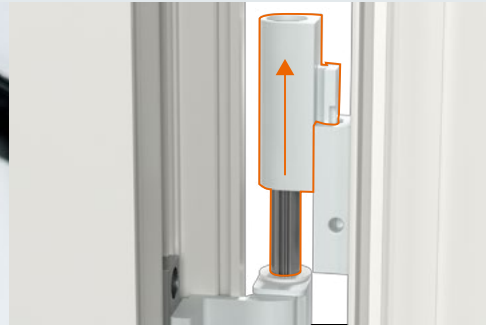

Neu sind die Bandadapter,

auf denen die Bandkörper rahmenseitig aufgeschoben werden. Das Ein- und Aushängen des Türflügels ist dadurch bei den 3-teiligen Bändern besonders komfortabel. Das obere Bandteil kann nämlich in jeder Lage einfach aufgesteckt und abgezogen werden, ohne Befestigungsschrauben zu lösen. Damit wird der Flügel wie bei der 2-teiligen Variante eingehängt und erst danach wieder mit dem oberen Bandteil verbunden und gesichert.

Ein bedeutender Vorteil für die Montage-Mitarbeiter auf der Baustelle.

Bei niedrigem Türsturz kann der Flügel auf die gleiche Weise entfernt werden.

Alle Bänder kommen weitestgehend vormontiert in einer Einzel- oder 24er-Industrieverpackung in den Handel.

Einstellhinweis

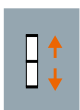

± 3 mm

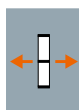

± 3 mm



± 1 mm

Passend für alle gängigen Profilsysteme

Um einen möglichst hohen Formschluss an die Profilsysteme zu erreichen, gibt es das KT-RKN mit Flügelbandteilen für eine rechtwinklige Anbindung (0°) und mit leicht abgeschrägter Anbindung (5°). So entsteht ein vielfältiger Bausatz, aus dem der Türenbauer das für seine Anforderungen passende Rollenband auswählen kann. Beide Bandserien können Aufdecksituationen ab 16,5 mm bedienen. Eine universell einsetzbare Bohrlehre erleichtert dem Türenbauer in der Werkstatt die Arbeit.

Die Bänder sind gleichermaßen DIN links und DIN rechts verwendbar. Der maximale Öffnungswinkel beträgt 180°.



Erfüllt hohe Designansprüche

Auch nach der stufenlosen Verstellung in die maximal möglichen Bereiche hinein bleibt die Bandkontur erhalten. Weder treten Verstellspalte auf, noch gibt es einen seitlichen Rollenversatz. Die Bandrolle hat einen Außendurchmesser von lediglich 18 mm. Die 2-teiligen Bänder sind 144 mm hoch und die 3-teiligen verfügen mit ihren 189 mm über gefällige Proportionen am Element. Die Bänder sind in Silber eloxiert (EV1) und sämtlichen RAL-Farben erhältlich. Je nach individuellem Farbgeschmack können die Bänder mit schwarzen oder weißen Kunststoffteilen bestellt werden.

Dauerhaft witterungsbeständig

Für den Einsatz in Regionen mit klimatisch anspruchsvollen Bedingungen, verwendet Dr. Hahn ausschließlich sehr witterungsbeständige Materialien, die auch in Küstenregionen dauerhaft widerstandsfähig sind.













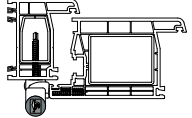







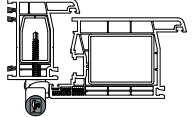







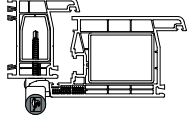



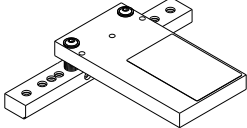

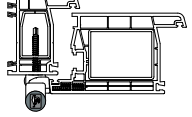







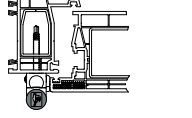





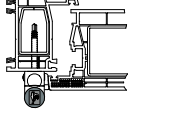







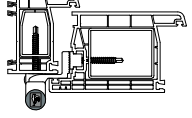



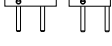

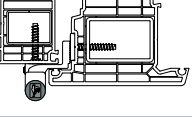







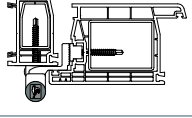



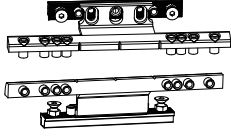



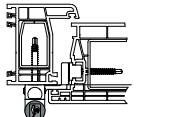

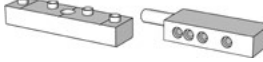

KT-RKN und KT-RKV zum Hören – der Podcast

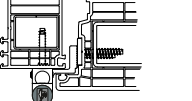
Von Dr. Hahn bekommen Sie jetzt was auf die Ohren: In einer Podcast-Serie liefert das Unternehmen in einem kurzweiligen Medienmix wichtige Informationen und überzeugende Produktmerkmale zum Nachhören. www.dr-hahn.eu/podcast

Varianten und Zubehör

Verpackungseinheit: 1 Band/24 Bänder im Karton

  0° FBT-Anbindung/ Adapter mit langen Stiften 		1 Band im Karton  K811 0001  K811 0101	24 Bänder im Karton  K811 V001  K811 V101	 Adapter mit langen Stiften  Adapter mit kurzen Stiften (nur 2-teiliges Band)
0° FBT-Anbindung/ Adapter mit kurzen Stiften 		 K811 0002  K811 0101	 K811 V002  K811 V101	 Direktverschraubung  Selbstbohrende Schrauben
5° FBT-Anbindung/ Adapter mit langen Stiften 		 K812 0001  K812 0101	 K812 V001  K812 V101	 Bohrlehre Nr. T317A0000
5° FBT-Anbindung/ Adapter mit kurzen Stiften 		 K812 0002  K812 0101	 K812 V002  K812 V101	
  0° FBT-Anbindung/ Adapter mit langen Stiften 		 K861 0001  K861 0101	 K861 V001  K861 V101	<p>1 = EV 1 – schwarze Kunststoffteile</p> <p>G = RAL 9016 – weiße Kunststoffteile</p> <p>9 = Sonderfarbe</p> <p>Bei Schlüsselziffer 9 bitte Sonderfarbe benennen. Beispiel: Silbermetalllic 003 schwarze Kunststoffteile.</p>
5° FBT-Anbindung/ Adapter mit langen Stiften 		 K862 0001  K862 0101	 K862 V001  K862 V101	
  16/3,0 mm und 16/3,5 mm Beschlagnut/Adapter mit langen Stiften 		 K801 0001  K801 0101	 K801 V001  K801 V101	 Adapter mit langen Stiften  Adapter mit kurzen Stiften (nur 2-teiliges Band)
24/4,0 mm Beschlagnut/ Adapter mit langen Stiften 		 K802 0001  K802 0101	 K802 V001  K802 V101	 Direktverschraubung  Selbstbohrende Schrauben
16/3,0 mm und 16/3,5 mm Beschlagnut/Adapter mit kurzen Stiften 		 K801 0002  K801 0101	 K801 V002  K801 V101	 Bohrlehre Nr. T318A0000
  16/3,0 mm und 16/3,5 mm Beschlagnut/Adapter mit langen Stiften 		 K851 0001  K851 0101	 K851 V001  K851 V101	 Bohrlehre Nr. T318A0001
24/4,0 mm Beschlagnut/ Adapter mit langen Stiften 		 K852 0001  K852 0101	 K852 V001  K852 V101	 Bohrlehre für 24/4,0 mm Beschlagnut Nr. T318A0001



Dr. Hahn GmbH & Co. KG

Trompeterallee 162 – 170 · D-41189 Mönchengladbach
Postfach 400109 · D-41181 Mönchengladbach
Telefon (02166) 954-3 · E-Mail: vertrieb@dr-hahn.de
www.dr-hahn.eu